

### packing list

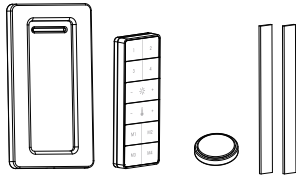

### Tools list

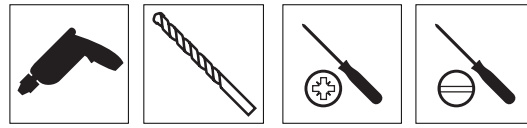

**a**

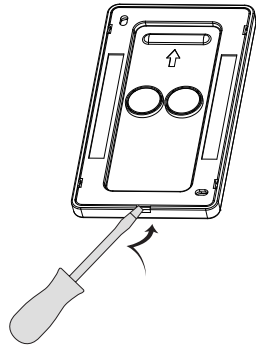

**1**

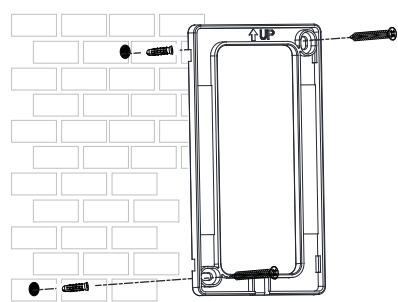

**2**

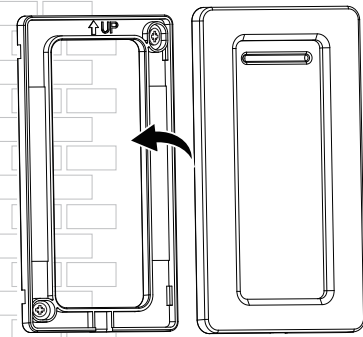

**3**

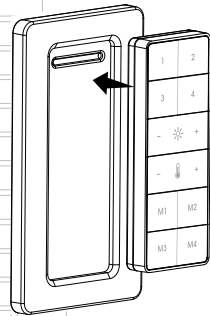

**4**

**b**

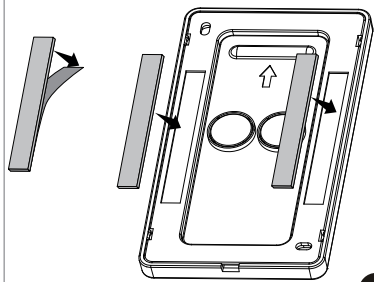

**1**

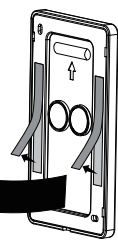

**2**

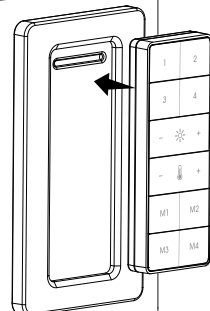

**3**

**1**



Download

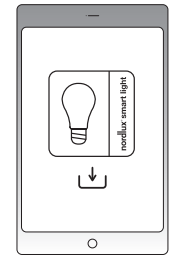

**FR:** Téléchargez l'application Nordlux depuis l'App Store ou Google Play.  
**EN:** Download the Nordlux Smart Light app from the App Store or Google Play.  
**DE:** Laden Sie die Nordlux-App aus dem App Store oder von Google Play herunter.  
**NL:** Download de Nordlux App in de App Store of Google Play.  
**DA:** Download Nordlux-appen fra App Store eller Google Play.  
**SV:** Ladda ner Nordlux-appen från App Store eller Google Play.  
**FI:** Lataa Nordlux-sovellus App Storesta tai Google Playsta.  
**NO:** Last ned Nordlux-appen fra App Store eller Google Play.  
**PL:** Pobierz aplikację Nordlux z App Store lub Google Play.  
**ES:** Descargue la aplicación de Nordlux en App Store o Google Play.  
**PT:** Transfira a aplicação Nordlux na App Store ou Google Play.

**2**

Remote back side

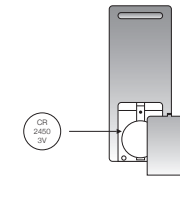

**FR:** Retirez le couvercle de la pile et insérez 1 pile CR 2450 3V.  
**EN:** Remove the battery cap and insert 1 x CR 2450 3V battery.  
**DE:** Entfernen Sie den Batteriefachdeckel und legen Sie eine Batterie vom Typ CR 2450 3V ein.  
**NL:** Verwijder het batterijdeksel en plaats 1 x CR 2450 3V batterij.  
**DA:** Fjern batteridækslet og indsæt 1 x CR 2450-batteri på 3 V.  
**SV:** Ta bort batteriluckan och sätt i 1 x CR 2450 3V-batteri.  
**FI:** Irrota paristokotelon kansi ja aseta 1 x CR 2450 3V paristo paikalleen.  
**NO:** Ta ut batterilåsen, og sett inn 1 x CR 2450 3V-batteri.  
**PL:** Zdejmij pokrywę baterii i włóż 1 baterię CR 2450 3 V.  
**ES:** Retire la tapa de la batería e inserte una pila CR 2450 de 3 V.  
**PT:** Remova a tampa da pilha e insira 1 pilha CR 2450 de 3 V.

**3**

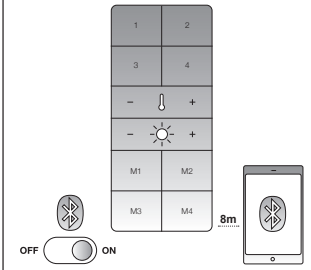

**FR:** Activez le Bluetooth sur votre appareil. La portée de la télécommande peut atteindre 8 mètres.  
**EN:** Turn on Bluetooth on your device. Distance to Remote Control is up to 8 meters.  
**DE:** Aktivieren Sie Bluetooth auf Ihrem Gerät. Abstand zur Fernbedienung bis zu 8 Meter.  
**NL:** Schakel Bluetooth in op je apparaat. De afstand tot de afstandsbediening is maximaal 8 meter.  
**DA:** Tænd for Bluetooth på din enhed. Afstanden til fjernbetjeningen må maks. være 8 meter.  
**SV:** Slå på Bluetooth på din enhet. Avståndet till fjärrkontrollen kan vara upp till 8 meter.  
**FI:** Ota Bluetooth käyttöön laitteessasi. Etäisyys kaukosäätimen on korkeintaan 8 metriä.  
**NO:** Slå på Bluetooth på enheten. Avstanden til fjernkontrollen er opptil 8 meter.  
**PL:** Włącz w urządzeniu funkcję Bluetooth. Maksymalna odległość zdalnego sterowania to 8 metrów.  
**ES:** Encienda el Bluetooth de su dispositivo. La distancia para el control remoto es de hasta 8 metros.  
**PT:** Ative o Bluetooth no seu dispositivo. A distância até ao controlo remoto é de até 8 metros.

**4**

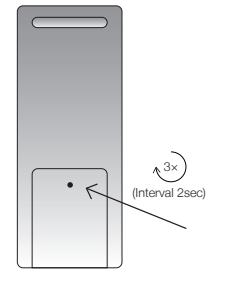

**FR:** Cliquez 3 fois, avec un intervalle de 2 secondes, sur le bouton de configuration situé à l'arrière de la télécommande à l'aide d'un objet pointu. Ensuite, le « 1 » situé dans le coin supérieur commencera à clignoter d'une lumière bleue.  
**EN:** Click 3 times, with 2 sec interval, the setup button with a pointed object on the back of the Remote Control. Then the '1' in the upper corner will start flashing blue.  
**DE:** Klicken Sie dreimal im Abstand von 2 Sekunden mit einem spitzen Gegenstand auf die Setup-Taste auf der Rückseite der Fernbedienung. Dann beginnt die „1“ in der oberen Ecke blau zu blinken.  
**NL:** Klik 3 keer, met een interval van 2 sec, op de setup-knop met een puntig voorwerp op de achterkant van de afstandsbediening. Dan begint de '1' in de bovenhoek blauw te knipperen.  
**DA:** Brug en spids genstand til at klikke 3 gange (med et interval på 2 sekunder) på opsætningsknappen på bagsiden af fjernbetjeningen. Herefter vil 1-tallet i det øverste hjørne begynde at blinke blå.  
**SV:** Klicka tre gånger med två sekunders intervall på inställningsknappen med ett spetsigt föremål på baksidan av fjernkontrollen. Sedan börjar ettan i det övre hörnet att blinka blått.  
**FI:** Napsauta terävällä esineellä kolme kertaa kahden sekunnin välein kaukosäätimen takana olevaa asetuspainiketta. Yläkulmassa oleva "1" alkaa vilkua sinisenä.  
**NO:** Klikk 3 ganger, med 2 sekunders intervall, på oppsettknappen med en spiss gjenstand på baksiden av fjernkontrollen. «1» i øvre hjørne begynner å blinke blått.  
**PL:** Kliknij 3 razy w odstępie 2 sekund przycisk konfiguracji z tyłu pilota za pomocą ostro zakończzonego przedmiotu. Pozycja „1” w górnym rogu zacznie migać na niebiesko.  
**ES:** Pulse tres veces el botón de configuración situado en la parte posterior del control remoto con un objeto puntiagudo a intervalos de dos segundos. Tras ello, el «1» situado en la esquina superior comenzará a parpadear en azul.  
**PT:** Clique 3 vezes, com um intervalo de 2 segundos, no botão de configuração com um objeto pontiagudo na parte traseira do Controlo Remoto. Em seguida, o '1' no canto superior começa a piscar a azul.

**5**

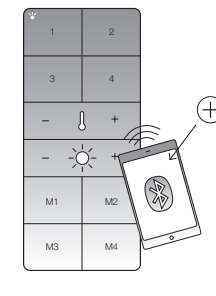

**FR:** Ouvrez l'application Nordlux Smart et appuyez sur l'icône « plus » dans le coin supérieur droit. Ensuite, appuyez sur la catégorie de produit. Vous devriez voir apparaître la télécommande. Connectez-la.  
**EN:** Open the Nordlux Smart app and tap the plus icon in the top right corner. Then tap the product category, where you should see your remote control pop up. Connect it.  
**DE:** Öffnen Sie die Nordlux Smart App und tippen Sie auf das „+“-Symbol in der oberen rechten Ecke. Tippen Sie dann auf die Produktkategorie, in der Ihre Fernbedienung angezeigt werden sollte. Stellen Sie die Verbindung her.  
**NL:** Open de Nordlux Smart-app en tik op het pluspictogram in de rechterbovenhoek. Tik vervolgens op de productcategorie, waar je het pop-upvenster van afstandsbediening zou moeten zien verschijnen. Maak verbinding.  
**DA:** Åbn Nordlux Smart-appen, og tryk på plusikonet øverst til højre. Tryk derefter på produktkategorien, hvor du bør se din fjernbetjening dukke op. Forbind den.  
**SV:** Öppna Nordlux Smart-appen och tryck på plusikonen längst upp till höger. Tryck sedan på produktkategorin där du bör se fjärrkontrollen dyka upp. Anslut den.  
**FI:** Avaa Nordlux Smart -sovellus ja napauta plus-kuvaketta oikeassa yläkulmassa. Napauta sitten sitä tuotelukategoriaa, jossa sinun pitäisi nähdä kaukosäätimesi ponnahdusikkuna. Yhdistä se.  
**NO:** Åpne Nordlux Smart-appen og trykk på plus-ikonet øverst i høyre hjørne. Trykk derefter på produktkategorien, der fjernkontrollen din skal dukke opp. Koble den til.  
**PL:** Otwórz aplikację Nordlux Smart i przyciśnij ikonę plusa w prawym górnym rogu. Następnie przyciśnij kategorię produktów, w której powinno pojawić się wyskakujące okno zdalnego sterowania. Połącz tę funkcję.  
**ES:** Abra la aplicación Nordlux Smart y toque el icono «+» en la esquina superior derecha. Luego, toque la categoría del producto, donde debería ver su control remoto. Conéctelo.  
**PT:** Abra a aplicação Nordlux Smart e toque no ícone de sinal mais no canto superior direito. Em seguida, toque na categoria do produto, onde verá o seu controlo remoto aparecer. Ligue-o.

