

Setup - Nordlux Smart LED Strip

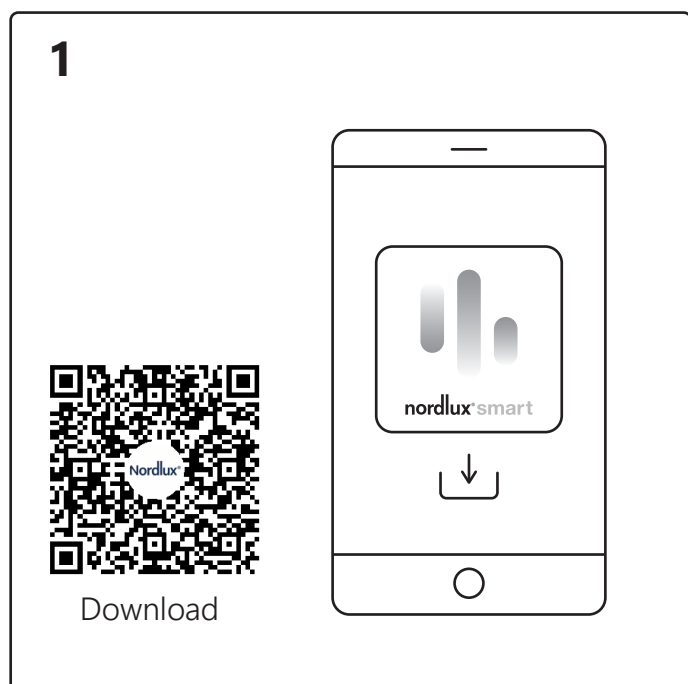

Download the Nordlux Smart app from the App Store or Google Play.

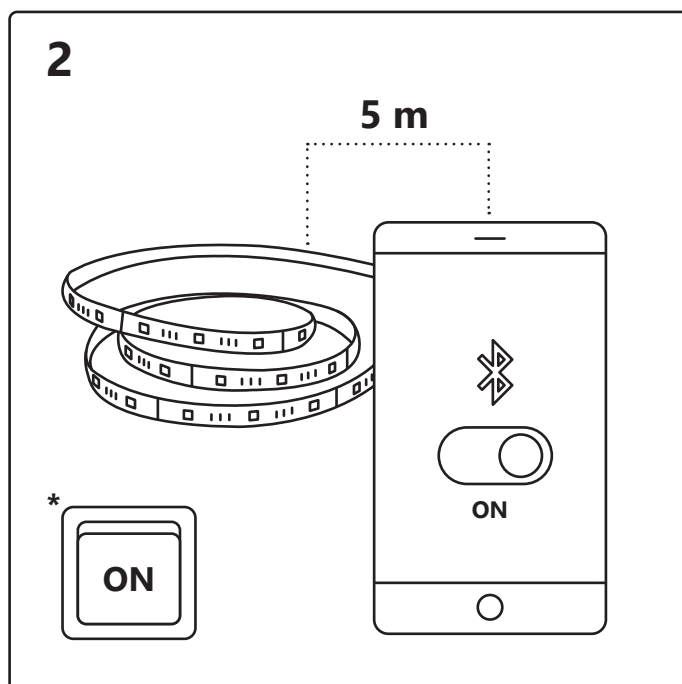

Turn on Bluetooth on your device.
Distance to Smart LED Strip is up to 5 meters.
*Remember to turn on the LED Strip.

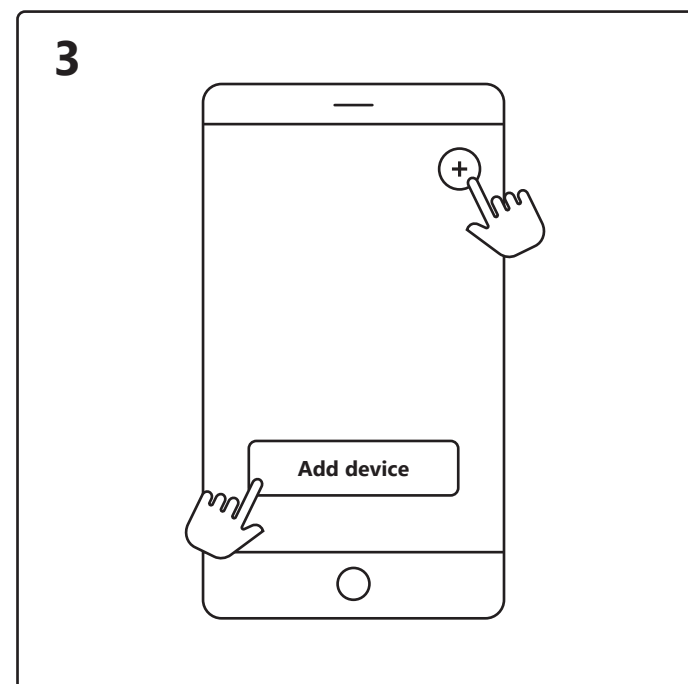

Open the Nordlux Smart app and tap the plus icon in the top right corner or "Add device".

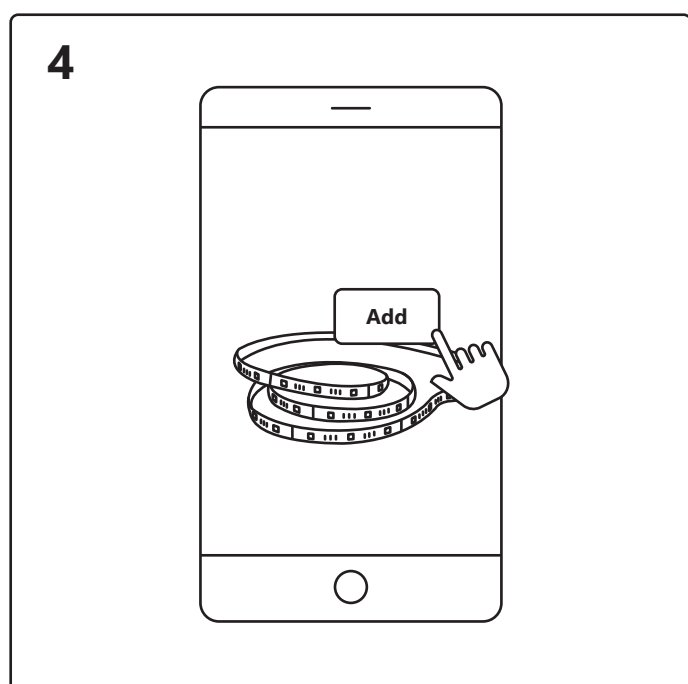

1. Tap "Add".
2. Choose the device and tap "Next".
3. Add device to room or skip this step.

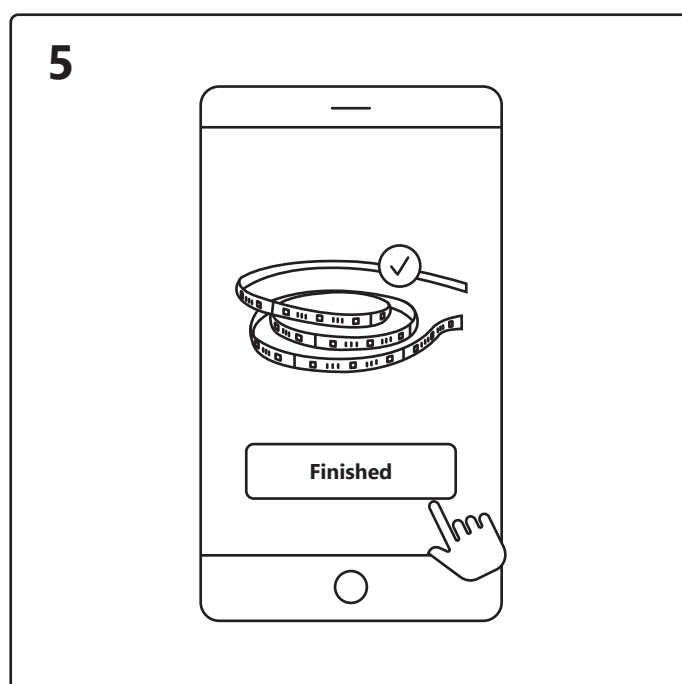

Device is now being connected. Tap "Finished".
If the device is not connected successfully, please tap the "!" for further information.

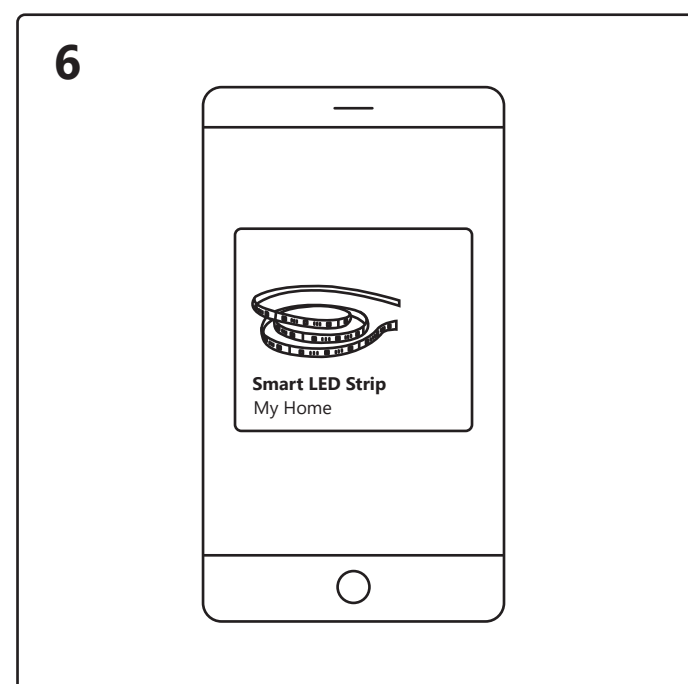

Tap the Smart LED Strip on the home screen under "Your devices" to control your LED Strip.

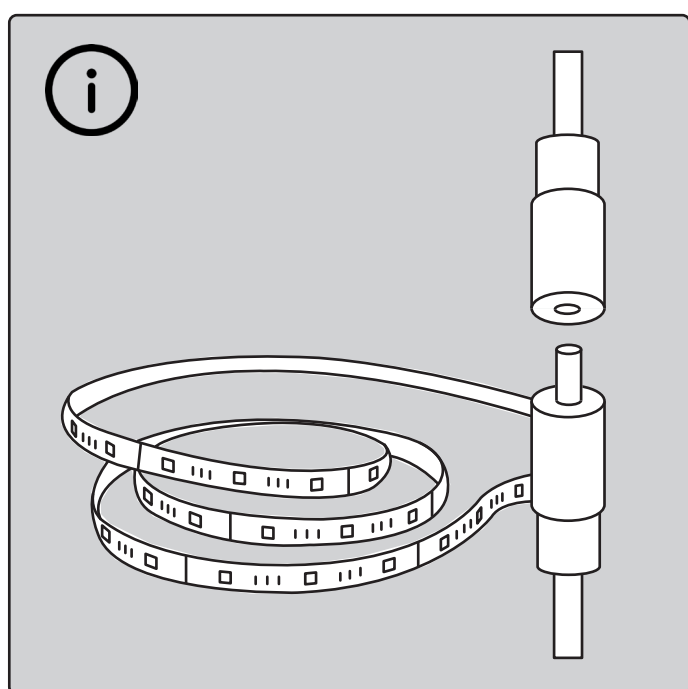

When experiencing connection issues, a common solution is to reset the LED Strip. Reset the light by plugging in DC connector three times with a 2-second interval, until the light flashes.

Opsætning – Nordlux Smart LED Strip

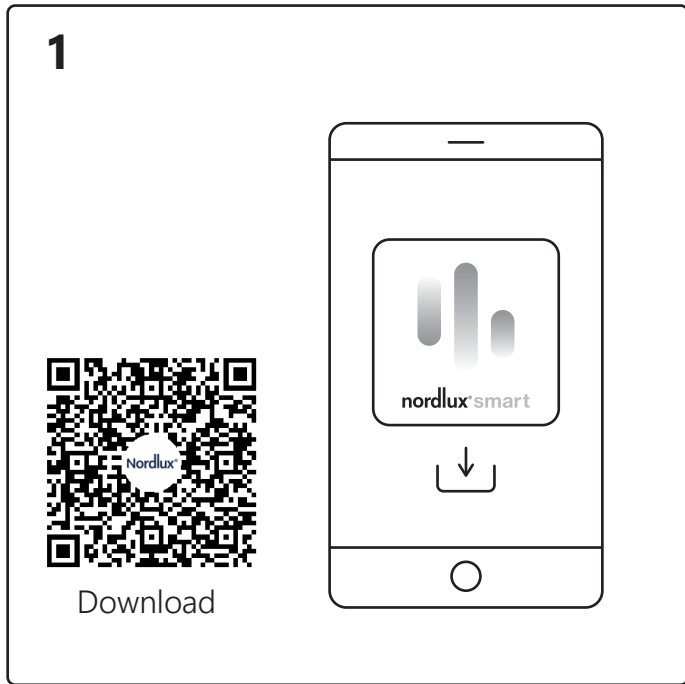

Download Nordlux Smart-appen fra App Store eller Google Play.

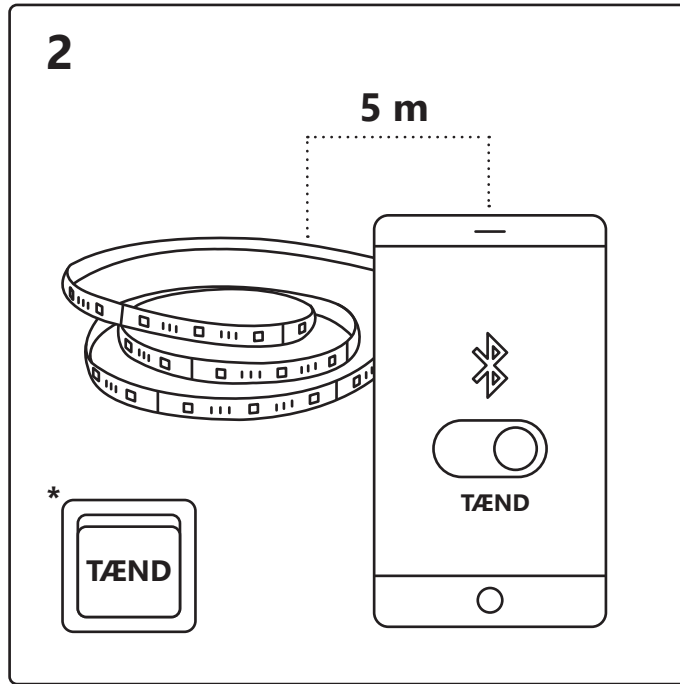

Tænd for Bluetooth på din enhed.
Afstanden til din Smart LED-strip må maks. være 5 meter.
* Husk at tænde for din LED-strip.

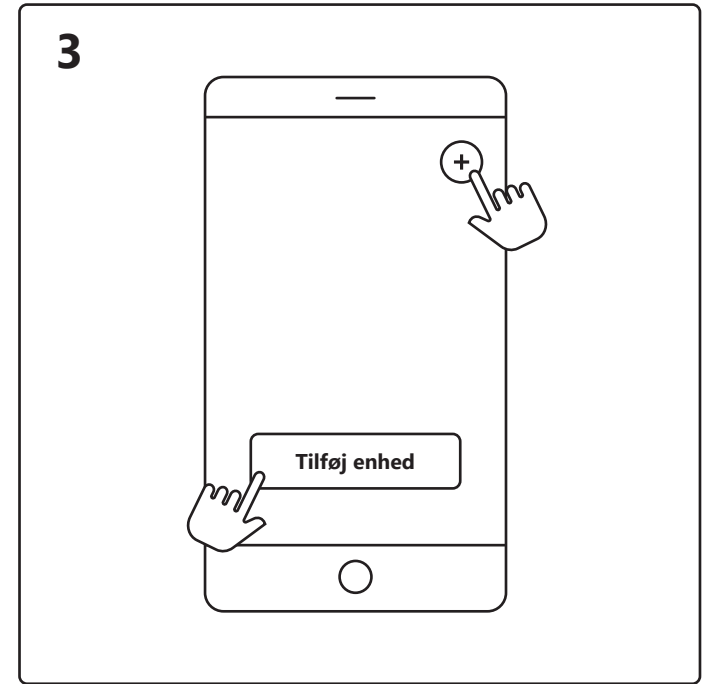

Åbn Nordlux Smart-appen, og tryk på plusikonet i øverste højre hjørne eller "Tilføj enhed".

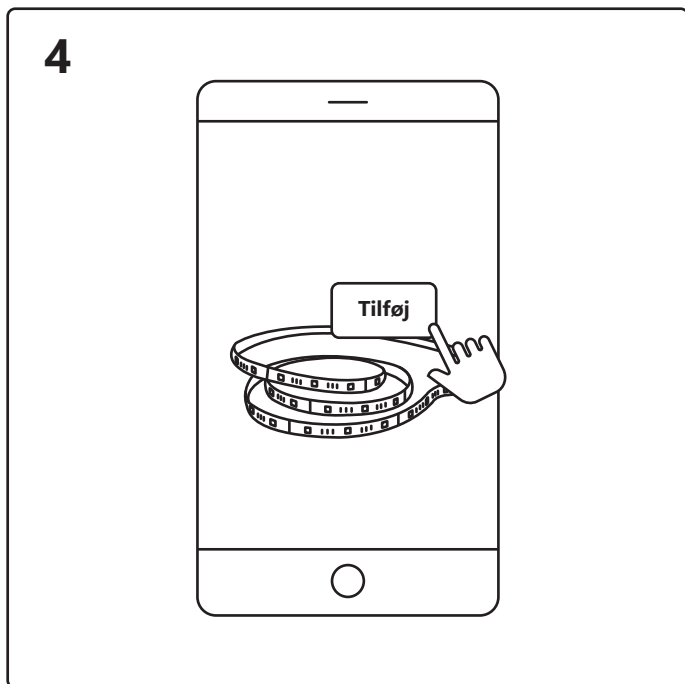

1. Tryk på "Tilføj".
2. Vælg enheden, og tryk på "Næste".
3. Føj enheden til rummet, eller spring dette trin over.

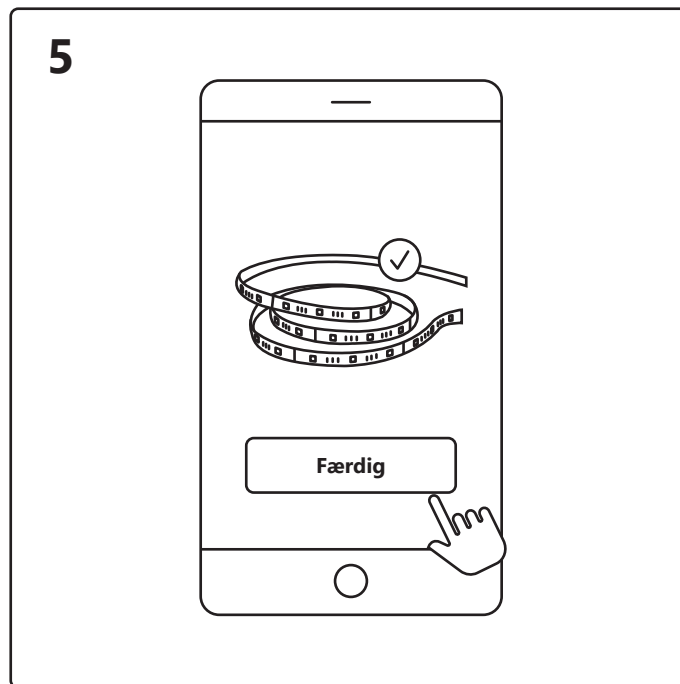

Enheden tilsluttes nu. Tryk på "Færdig".
Hvis enheden ikke tilsluttes korrekt, så tryk venligst på "!" for mere information.

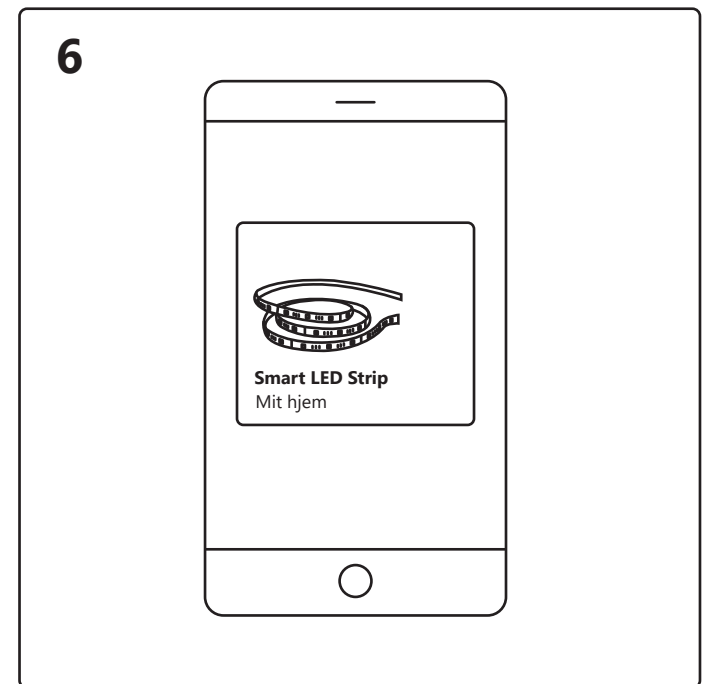

Tryk på din Smart LED Strip på startskærmen under "Dine enheder" for at styre den.

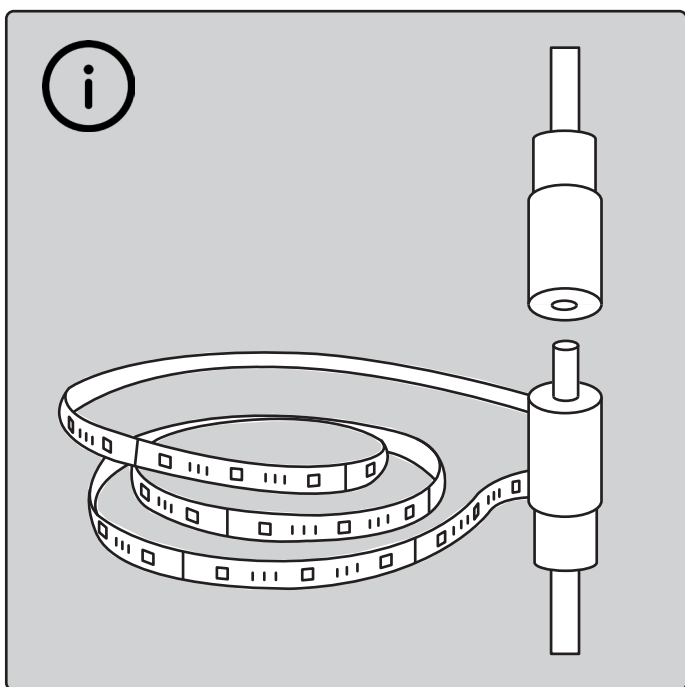

Når du oplever forbindelsesproblemer, kan det ofte løse problemet at nulstille LED-strippen. Nulstil lyset ved at tilslutte DC-stikket 3 gange med et interval på 2 sekunder, hvorefter lyset vil begynde at blinke.

nordlux[®] smart

Einrichtung - Nordlux Smart LED Strip



Laden Sie die Nordlux Smart-App herunter (aus dem App Store oder von Google Play).

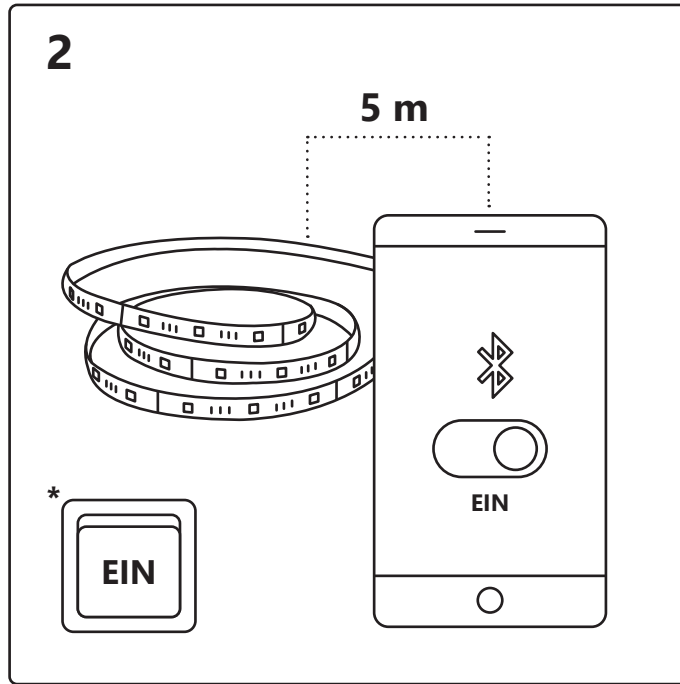

Aktivieren Sie auf Ihrem Gerät Bluetooth. Die Entfernung zum Smart LED Strip darf max. 5 Meter betragen.
* Denken Sie daran, den LED Strip einzuschalten.

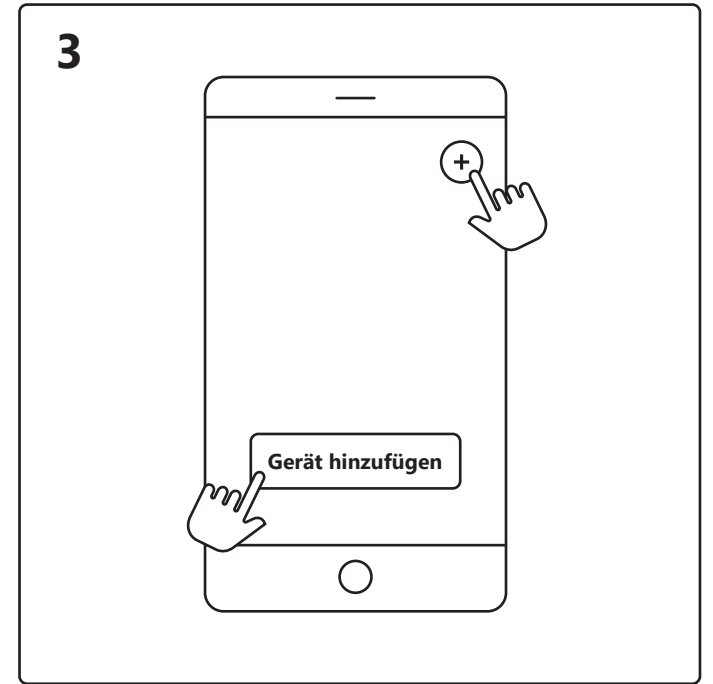

Öffnen Sie die Nordlux Smart-App und tippen Sie auf das „+“-Symbol in der oberen rechten Ecke oder auf „Gerät hinzufügen“.

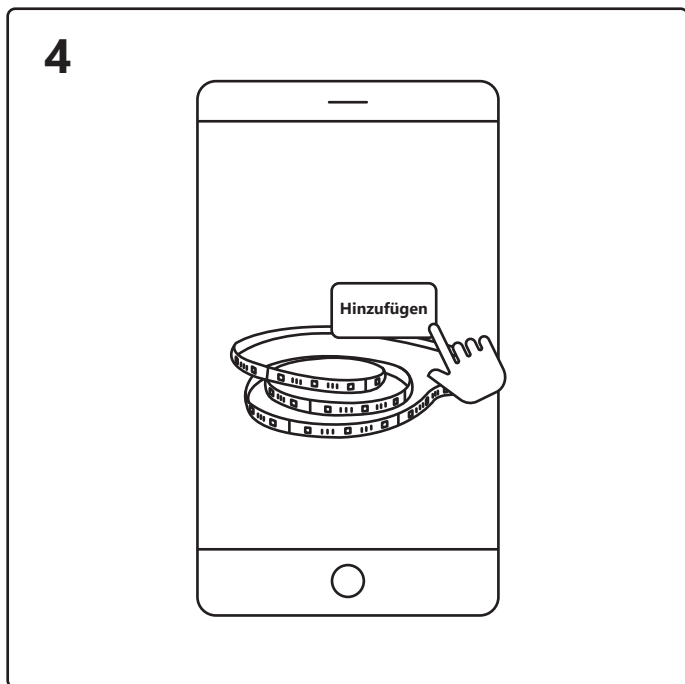

1. Tippen Sie auf „Hinzufügen“.
2. Wählen Sie das Gerät aus und tippen Sie auf „Weiter“.
3. Ordnen Sie das Gerät einem Raum zu oder überspringen Sie diesen Schritt.

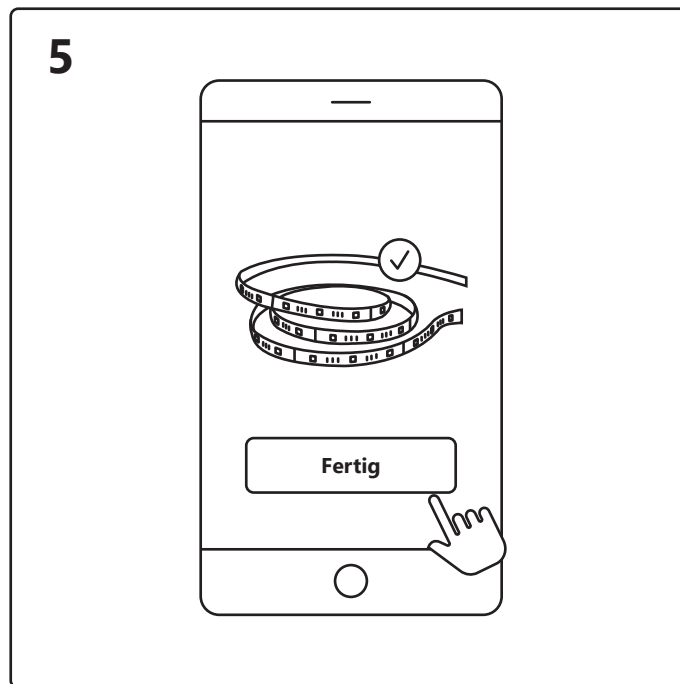

Das Gerät wird jetzt verbunden. Tippen Sie auf „Fertig“. Wenn das Gerät nicht erfolgreich verbunden ist, tippen Sie bitte auf das „!“ für weitere Informationen.

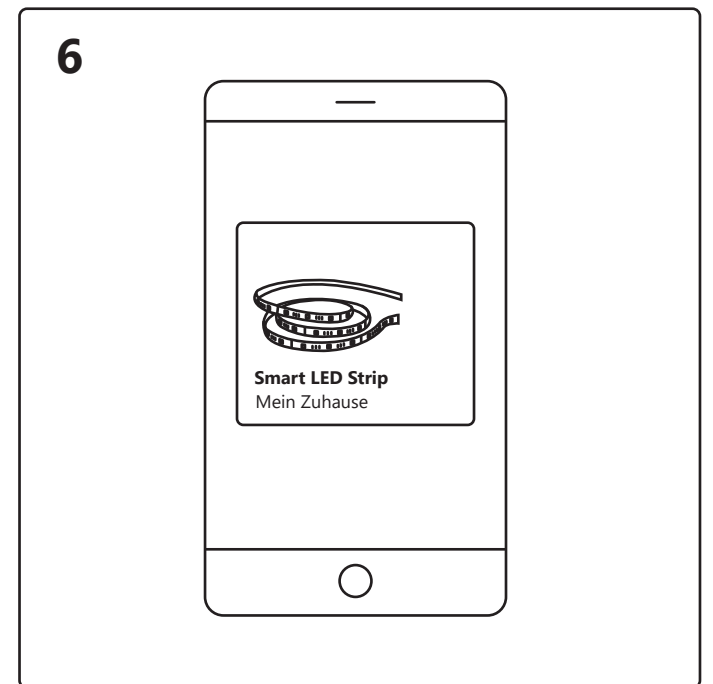

Tippen Sie auf dem Startbildschirm unter „Ihre Geräte“ auf den Smart LED Strip, um diesen zu steuern.

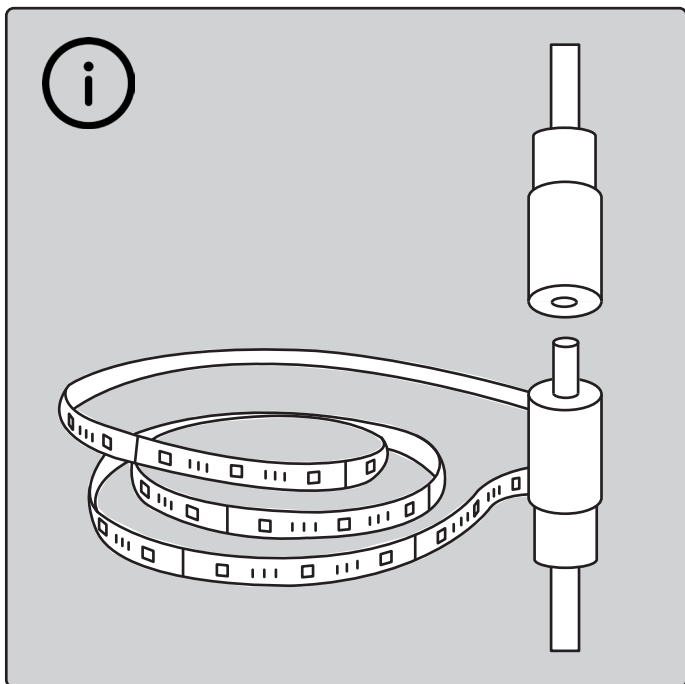

Bei Verbindungsproblemen bietet sich die gängige Lösung, den LED Strip zurückzusetzen. Setzen Sie das Licht zurück, indem Sie den DC-Stecker dreimal im Abstand von 2 Sekunden einstecken, bis das Licht blinkt.

Configuration – Nordlux Smart LED Strip

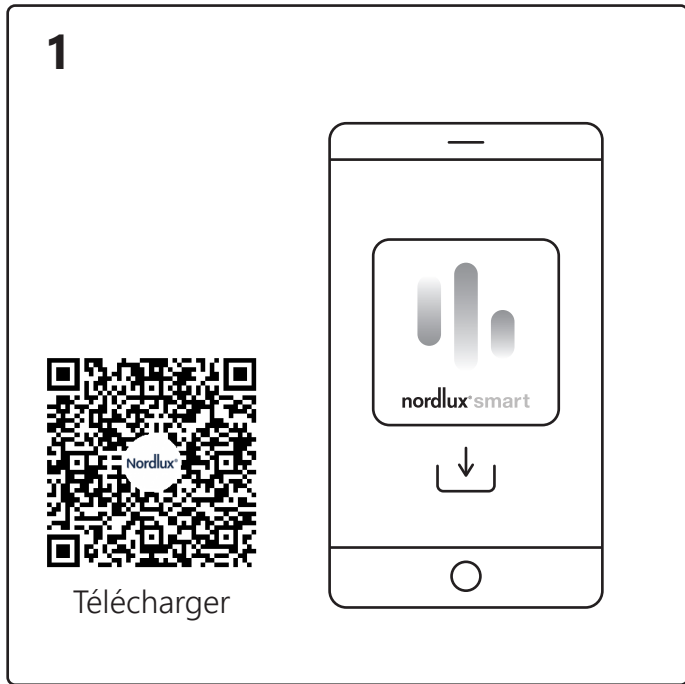

Téléchargez l'application Nordlux Smart depuis l'App Store ou Google Play.

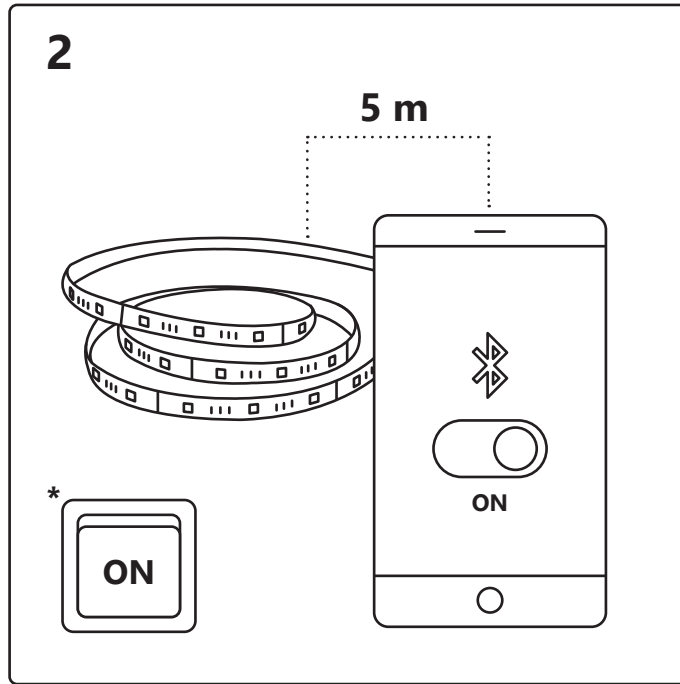

Activez le Bluetooth sur votre appareil.
La portée de Smart LED Strip est de 5 mètres maximum.
* N'oubliez pas d'allumer la bande LED.

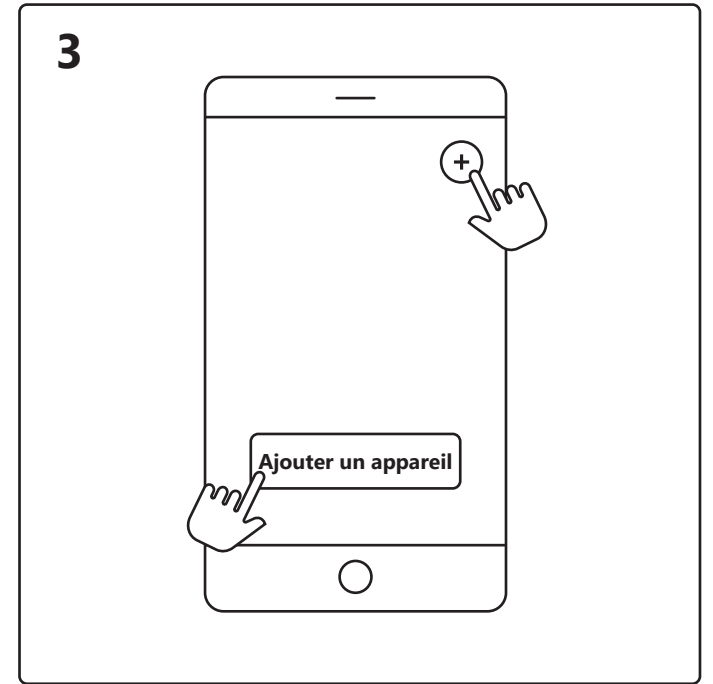

Ouvrez l'application Nordlux Smart et appuyez sur l'icône « plus » dans le coin supérieur droit ou « Ajouter un appareil ».

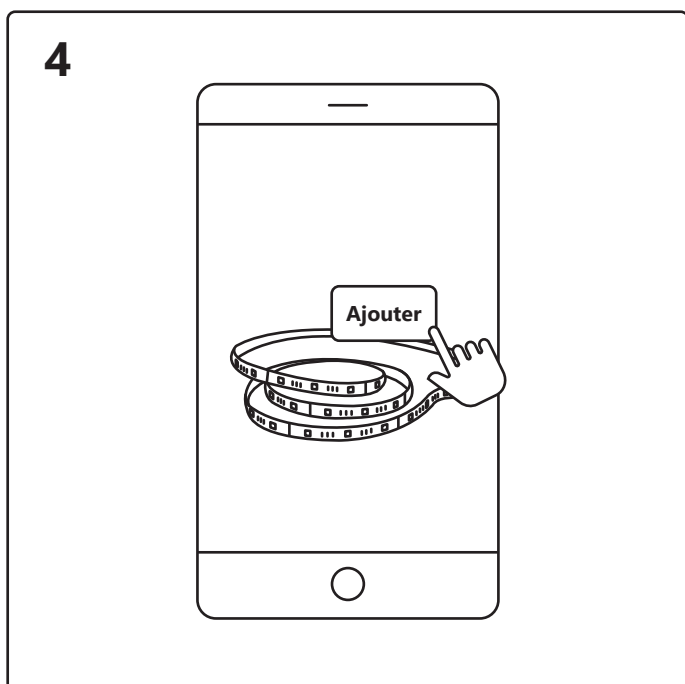

1. Appuyez sur « Ajouter ».
2. Choisissez l'appareil et appuyez sur « Suivant ».
3. Ajoutez l'appareil à une pièce ou ignorez cette étape.

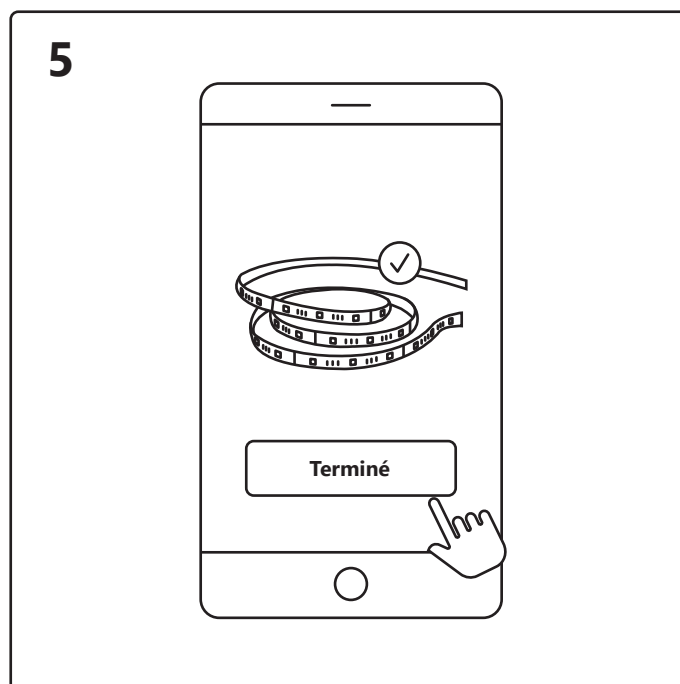

L'appareil est maintenant connecté. Appuyez sur « Terminé ».
Si l'appareil ne s'est pas connecté avec succès, veuillez appuyer sur le « ! » pour plus d'informations.

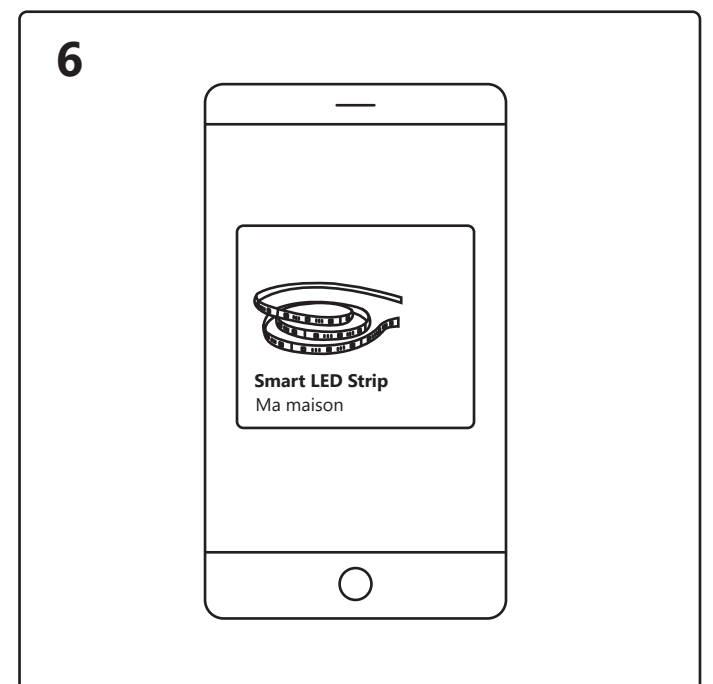

Appuyez sur Smart LED Strip sur l'écran d'accueil sous « Vos appareils » pour contrôler votre bande LED.

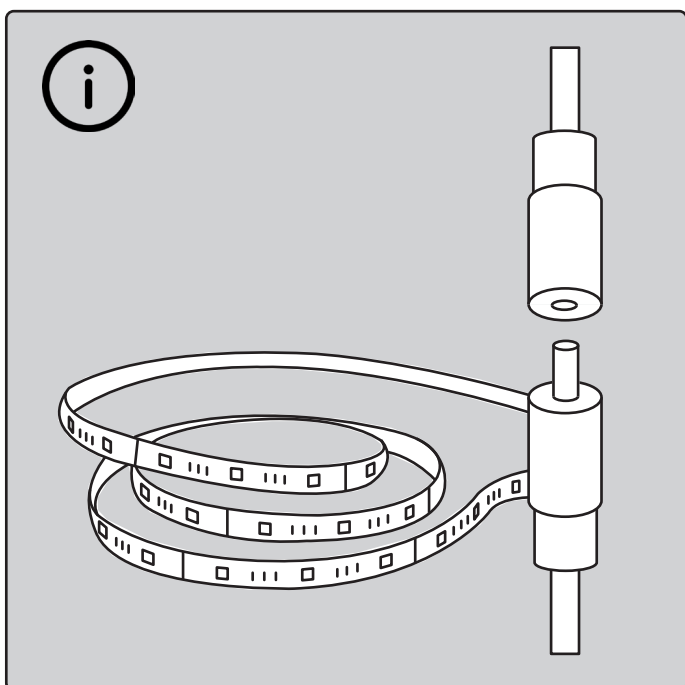

En cas de problème de connexion, la solution la plus fréquente consiste à réinitialiser la bande LED. Réinitialisez la lumière en branchant le connecteur CC trois fois avec un intervalle de 2 secondes jusqu'à ce que la lumière clignote

Konfigurering – Nordlux Smart LED Strip

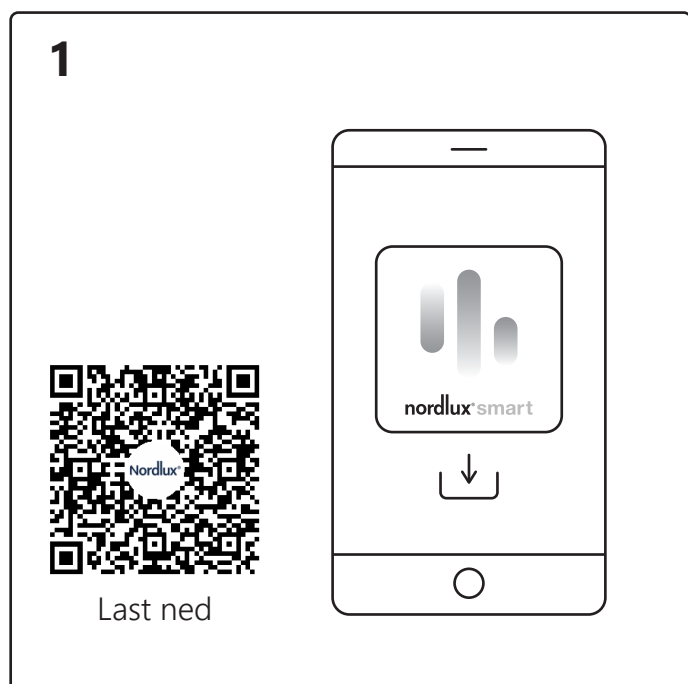

Last ned Nordlux Smart-appen fra App Store eller Google Play.

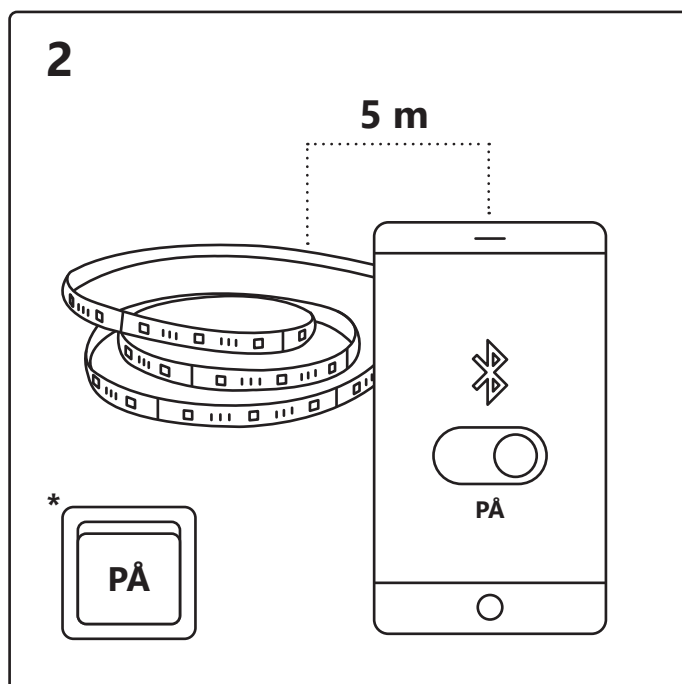

Slå på Bluetooth på enheten.
Avstanden til Smart LED-lyslisten må ikke overstige 5 meter.
* Husk å slå på LED-lyslisten.

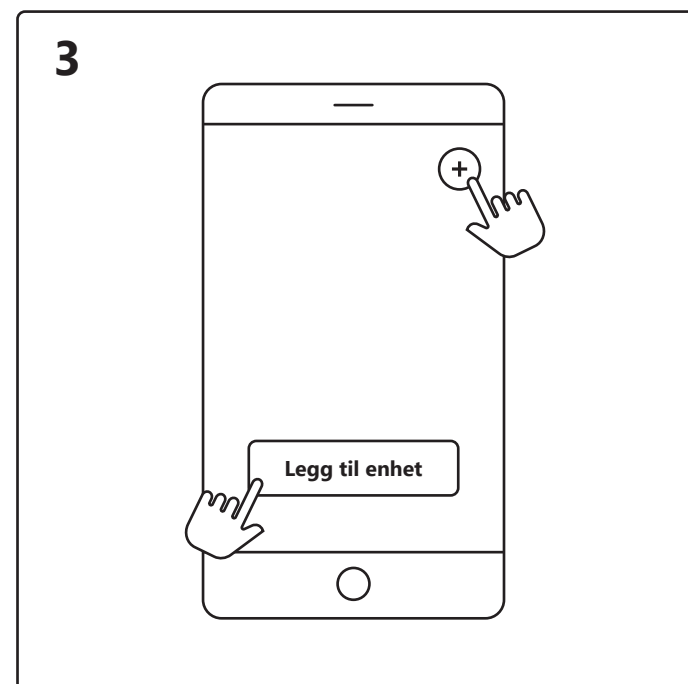

Åpne Nordlux Smart-appen og trykk på pluss-ikonet øverst til høyre eller på «Legg til enhet».

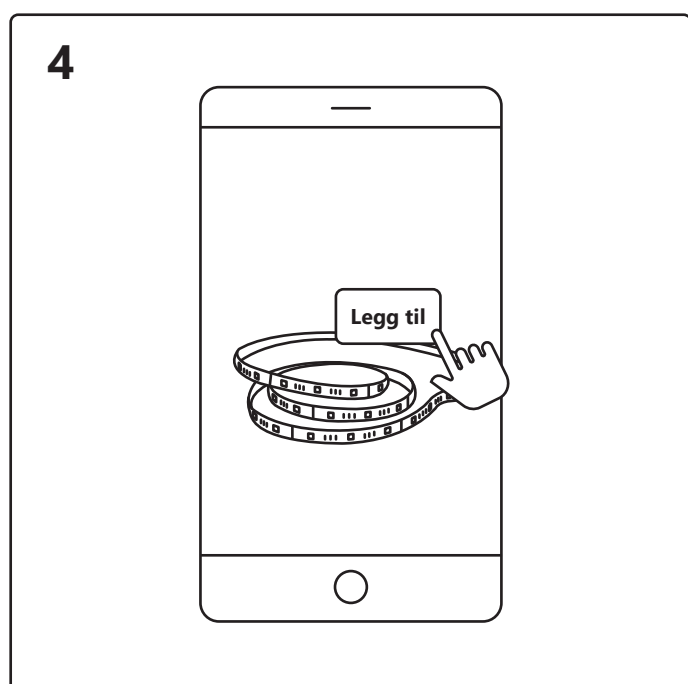

1. Trykk på «Legg til».
2. Velg enheten og trykk på «Neste».
3. Legg enheten til et rom eller hopp over dette trinnet.

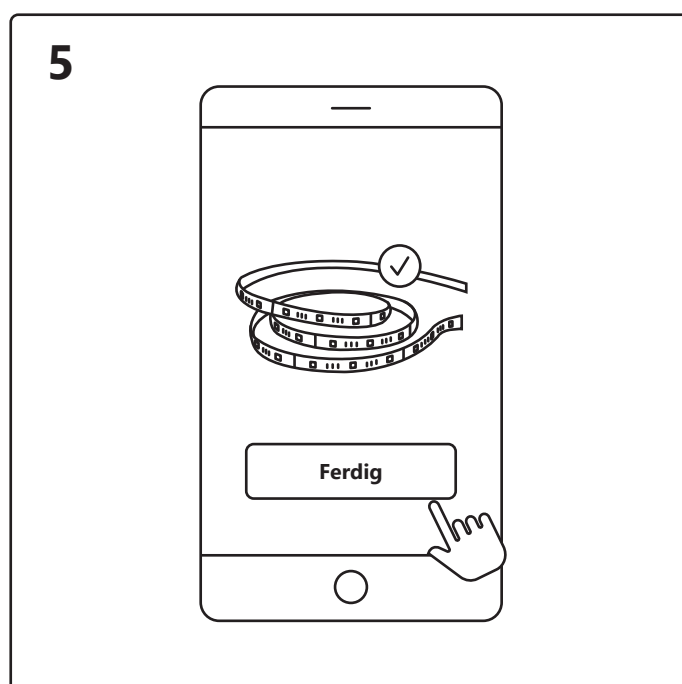

Enheden kobler til. Trykk på «Ferdig».
Hvis enheten ikke blir koblet til, trykker du på «!» for å få mer informasjon.

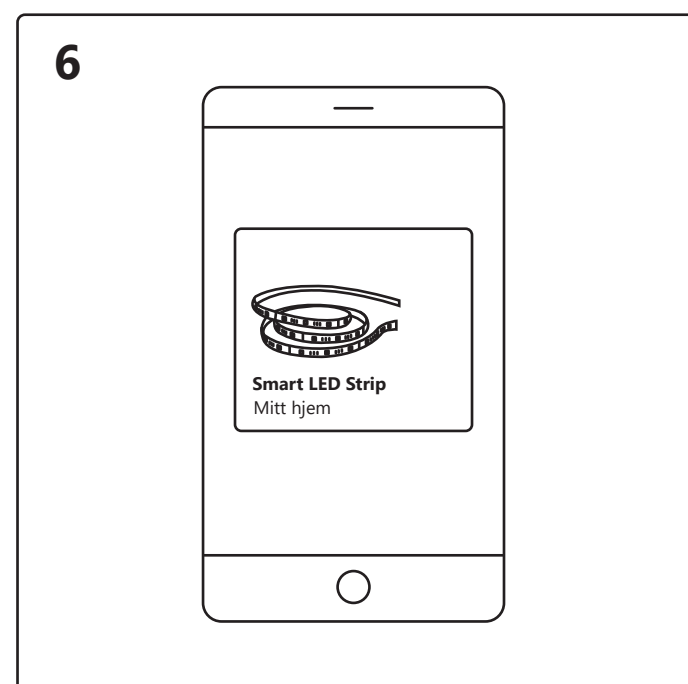

Trykk på Smart LED Strip på startskjermen under «Dine enheter» for å styre LED-lyslisten.

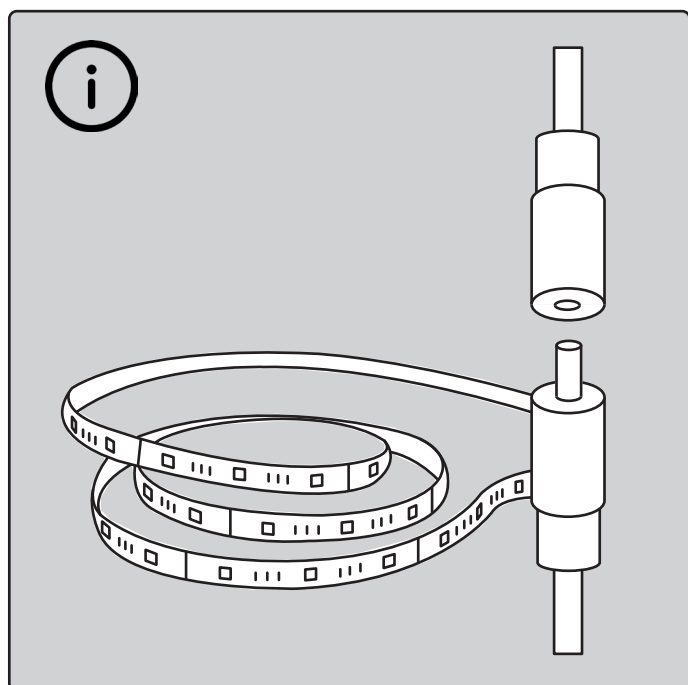

Når du opplever tilkoblingsproblemer, kan det ofte hjelpe å tilbake stille lyslisten. Tilbake still lyset ved å koble til DC-kontakten tre ganger med et intervall på 2 sekunder, til lyset blinker.

Installation – Nordlux Smart LED Strip

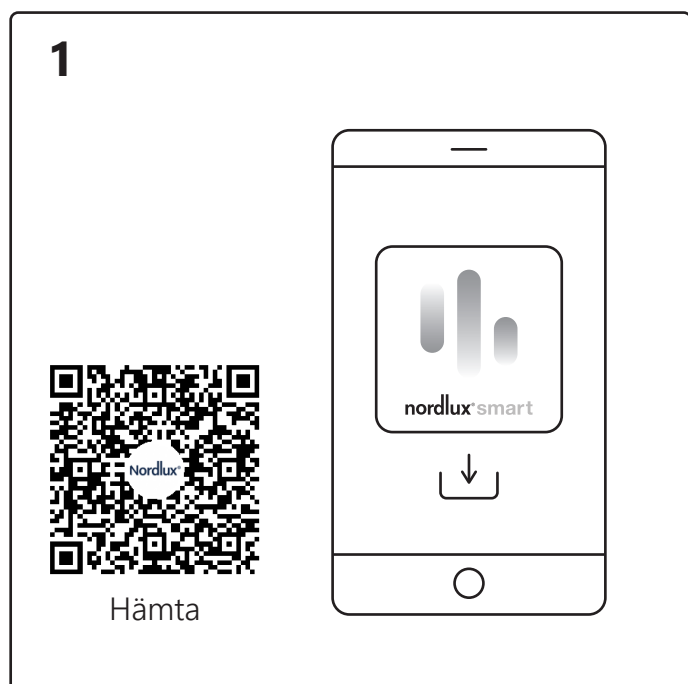

Ladda ner Nordlux Smart-appen från App Store eller Google Play.

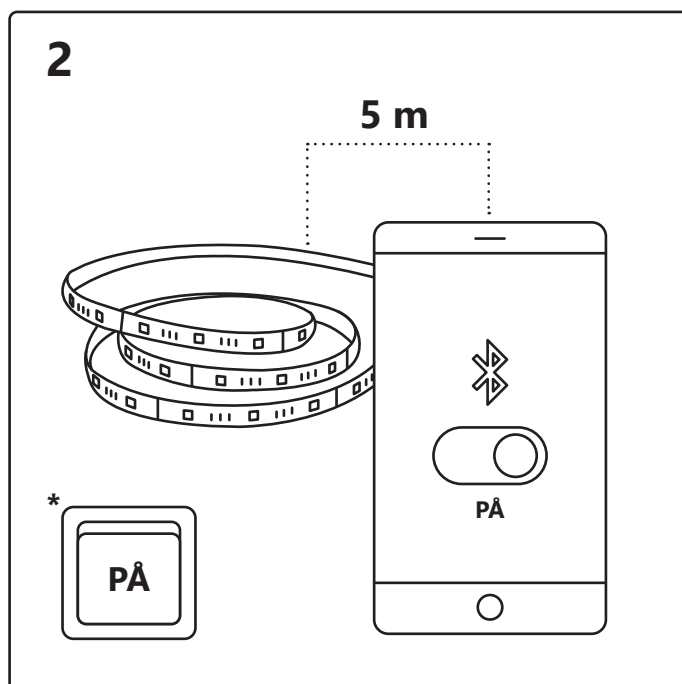

Slå på Bluetooth på din enhet.
Avståndet till Smart LED Strip får vara max. 5 meter.
* Kom ihåg att slå på LED Strip.

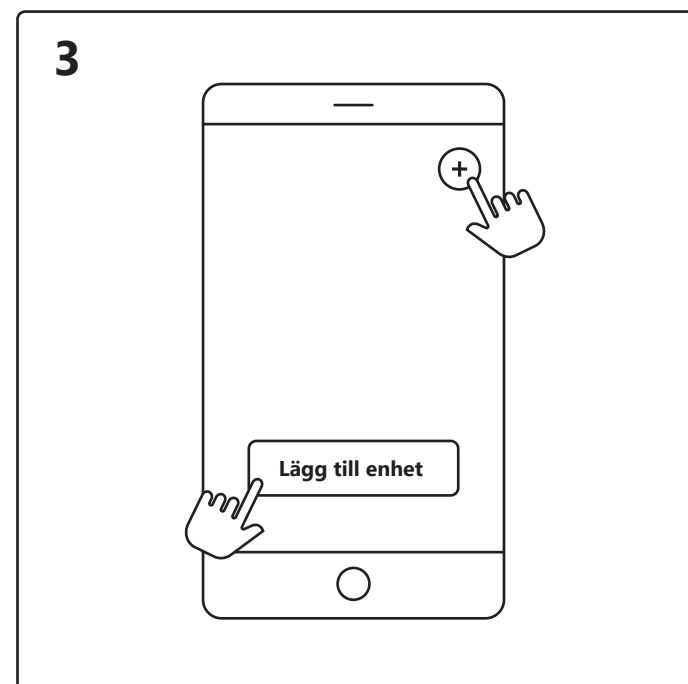

Öppna Nordlux Smart-appen och tryck på plusikonen i det övre högra hörnet eller "Lägg till enhet".

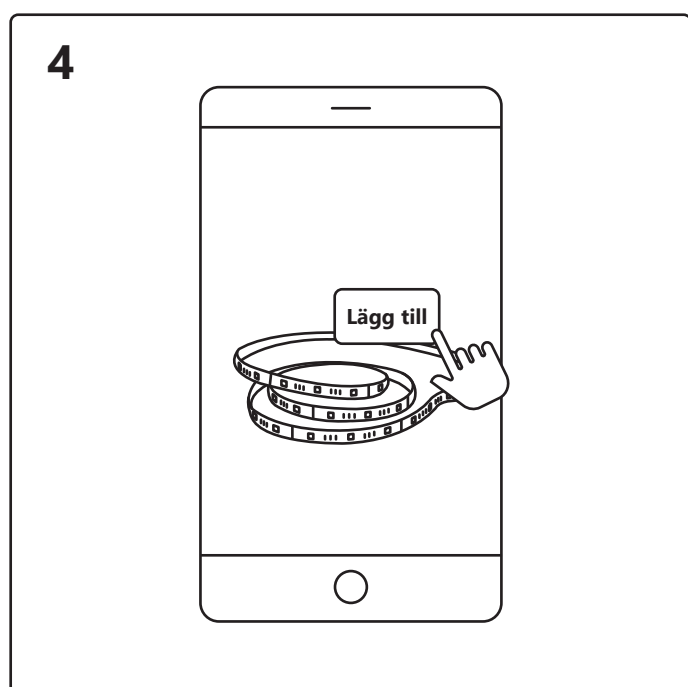

1. Tryck på "Lägg till".
2. Välj enheten och tryck på "Nästa".
3. Lägg till enhet för rummet eller hoppa över det här steget.

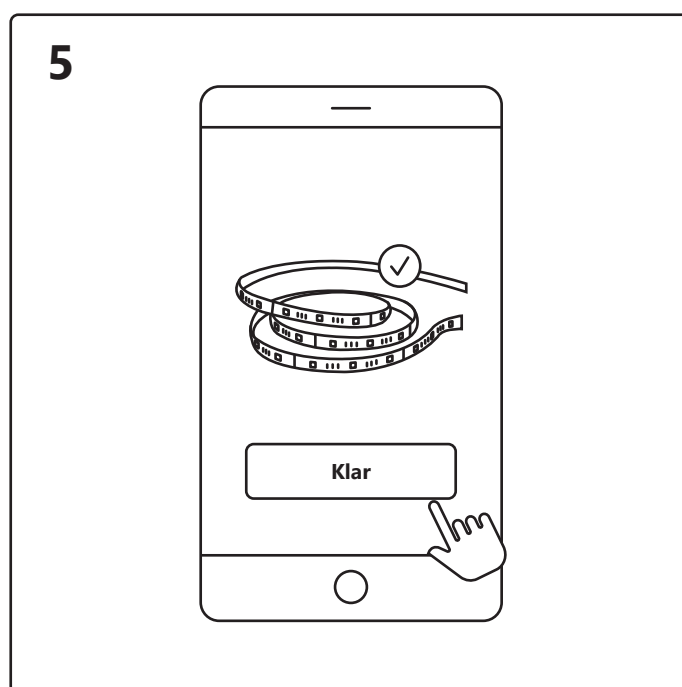

Enhetsen ansluts nu. Tryck på "Färdig".
Om enheten inte går att ansluta, vänligen tryck på "!" för ytterligare information.

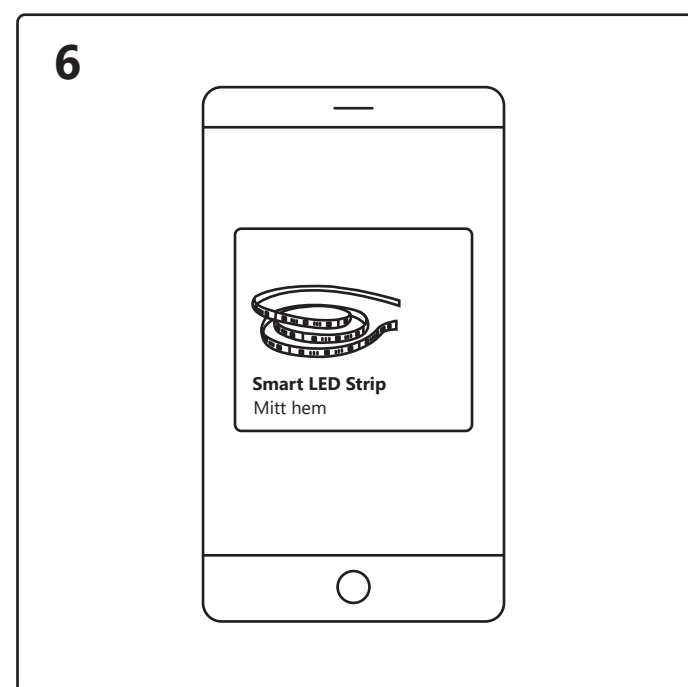

Tryck på Smart LED Strip på startskärmen under "Dina enheter" för att styra din Smart LED Strip.

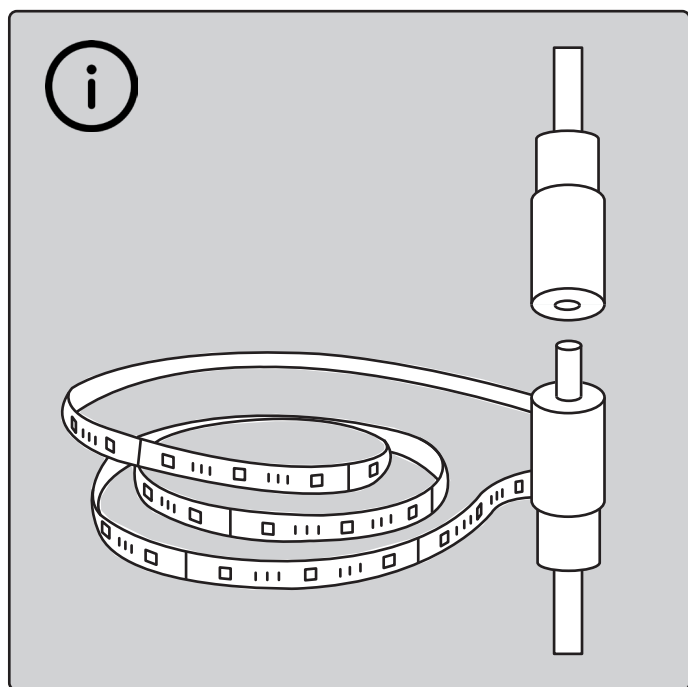

När du upplever anslutningsproblem är en vanlig lösning att återställa LED Strip. Återställ ljuset genom att ansluta DC-kontakten tre gånger med 2 sekunders intervall, tills lampan blinkar.